

Thinking of you

 **Electrolux**

návod k použití
használati útmutató
instrukcja obsługi
Инструкция по
эксплуатации
návod na používanie

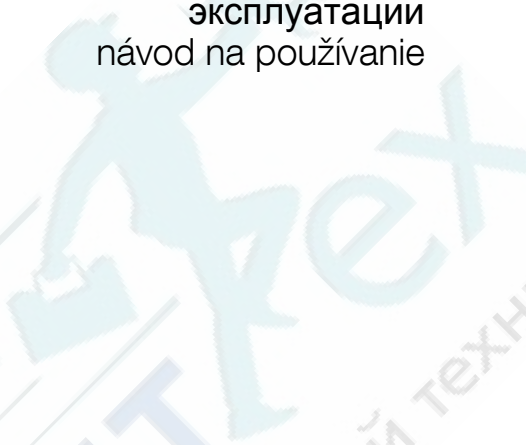

Pračka
Mosógép
Pralka
Стиральная машина
Práčka

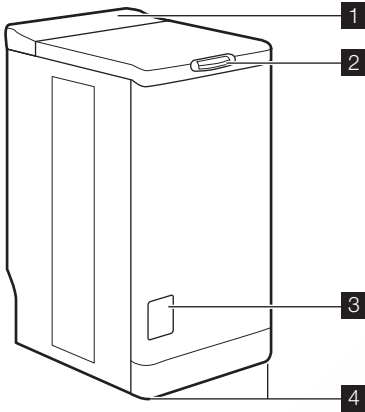

- 1 Панель управления
- 2 Кнопка крышки
- 3 Крышка фильтра
- 4 Регулировочные ножки

ПАНЕЛЬ УПРАВЛЕНИЯ

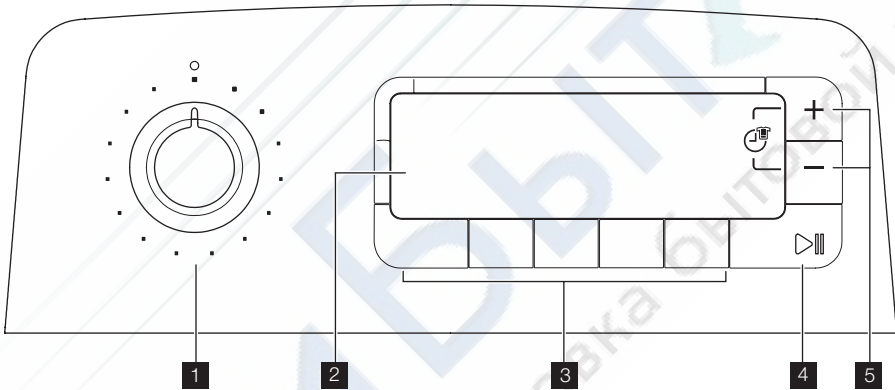



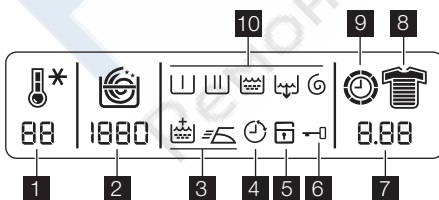

- 1 Селектор программ
- 2 Дисплей
- 3 Кнопки и их функции
- 4 Кнопка «Пуск/Пауза»
- 5 Кнопки функции «Менеджер времени»

СИМВОЛЫ







- 1. Температура
- 2. Скорость отжима
- 3. Дополнительные функции
- 4. Отсрочка пуска
- 5. Защита от детей
- 6. Блокировка дверцы
- 7. Продолжительность цикла или значение оставшегося времени отсрочки пуска
- 8. Менеджер времени

9. Анимированные часы (показ текущего цикла)

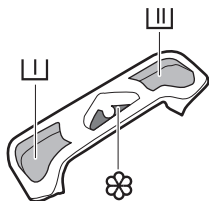
10. Выполняемый цикл:  предварительная стирка;  стирка;  полоскание или отпаривание;  слив;  отжим.

ДОЗАТОР



 Предварительная стирка
 Стирка
 Смягчитель (не заполняйте выше метки «МАКС» )



СВЕДЕНИЯ ПО ТЕХНИКЕ БЕЗОПАСНОСТИ

Перед установкой и эксплуатацией Вашей машины внимательно прочтите следующие пункты. Храните это руководство пользователя рядом с машиной.

ОБЩИЕ ПРАВИЛА ТЕХНИКИ БЕЗОПАСНОСТИ

- Не модифицируйте и не пытайтесь модифицировать эту стиральную машину. Это может быть опасным.
- Проверьте, что перед запуском стирки с вещей были сняты или вытащены из их карманов какие бы то ни было монеты, булавки, заколки, винты и прочие подобные предметы. Если их не удалить, они могут серьезно повредить стиральную машину.
- Закладывайте рекомендованное количество моющих средств.
- Небольшие вещи (носки, ремешки и т.п.) укладывайте все вместе в небольшой льняной мешочек или наволочку.
- После того, как закончите стирку, извлеките вилку из розетки и закройте вентиль наливного шланга.
- Перед чисткой или техобслуживанием обязательно отключайте машину.
- Не стирайте в машине порванные или недошитые вещи, а также вещи с проволочным каркасом.

УСТАНОВКА

- Распакуйте или попросите, чтобы машину распаковали, сразу после доставки. Проверьте, не повреждена ли машина снаружи. Сообщите своему поставщику о любых транспортных повреждениях.
- Перед установкой машины вывинтите все транспортировочные винты и удалите всю упаковку.
- Подключение к водопроводу должно выполняться квалифицированным сантехником.
- Если для подключения к электрической сети стиральная машина должна быть каким-либо образом адаптирована, обратитесь к квалифицированному электрику.
- Проследите, чтобы после установки электрический кабель не был передан.
- Если машина устанавливается на ковровое покрытие, проверьте, чтобы ковер не перекрывал вентиляционные каналы в основании машины.
- Машина, чтобы соответствовать правилам, должна быть оборудована вилкой с заземлением.
- Перед включением Вашей машины в электросеть внимательно прочтите инструкции в главе "Подключение к электросети".

- Замена электрического кабеля должна выполняться только уполномоченным специалистом.
- Изготовитель не может нести ответственность за какое бы то ни было повреждение, возникшее в результате некорректной установки.

МЕРЫ ПРЕДОСТОРОЖНОСТИ ДЛЯ ПРЕДОТВРАЩЕНИЯ ЗАМЕРЗАНИЯ

Если температура в помещении, в котором установлена машина, может опуститься ниже 0°C, следует принять следующие меры предосторожности:

- Закройте водопроводный кран и отсоедините наливной шланг.
- Поместите концы наливного шланга и сливного шланга в установленный на полу тазик.
- Выберите программу "Слив" и дайте ей дойти до конца.
- Отключите машину от сети, повернув селектор программ в положение "Стоп" .
- Выньте вилку сетевого шнура машины из розетки.
- Снова присоедините наливной и сливной шланги.

Таким образом, вода, оставшаяся в шлангах, будет слита: это предотвратит образование льда, который мог бы привести к выходу вашей машины из строя. Перед следующим включением убедитесь, что машина установлена в таком

месте, в котором температура не будет опускаться ниже ноля.

ЭКСПЛУАТАЦИЯ

- Ваша машина предназначена для обычного бытового применения. Не пользуйтесь машиной в коммерческих, промышленных или каких-либо других целях.
- Перед стиркой любой вещи просмотрите инструкции на ее ярлыке.
- Не закладывайте в машину вещи, на которых были пятна, обработанные керосином, спиртом, трихлорэтиленом и т.д. В случае применения таких пятновыводителей перед тем, как помещать вещи в барабан, убедитесь, что они полностью высохли.
- Освободите карманы и разверните белье.
- Данное изделие не предназначено для эксплуатации лицами (включая детей) с ограниченными физическими, сенсорными или умственными способностями, с недостаточным опытом или знаниями без присмотра отвечающего за их безопасность лица или получения от него соответствующих инструкций, позволяющих им безопасно эксплуатировать устройство. Необходимо присматривать за детьми и не разрешать им играть с машиной.

ПОЛЬЗОВАТЕЛЬСКИЕ НАСТРОЙКИ



ЗАЩИТА ДЕТЕЙ

Эта функция предусматривает два типа блокировки:

- Если данная функция включена после начала цикла, то никакие изменения в функции или программу внести невозможно.

Цикл продолжается, и для выполнения другого цикла необходимо отключить эту функцию.

- Если данная функция включена до начала цикла, то машину запустить не удастся.

Чтобы включить функцию защиты детей, включите машину, одновременно нажмите кнопки "Дополнительное полоскание"  и "Отсрочка пуска" , и

удерживайте их в нажатом положении до тех пор, пока на дисплее не появится символ подтверждения . Настройки этой функции будут сохранены в памяти машины. Чтобы выключить данную функцию, повторите ту же последовательность действий.

ЗВУКОВАЯ СИГНАЛИЗАЦИЯ

Когда звуковая сигнализация включена, сигнал раздается при нажатии кнопки, в конце программы и при возникновении неисправности.

Для отключения сигнализации включите прибор и одновременно нажмите и удерживайте кнопки "Предварительная стирка"  и "Дополнительное полоска-

ние"  до появления звукового сигнала. Сигнал раздается только в случае тревоги. Чтобы заново включить эту

функцию, повторите ту же последовательность действий.

ВЫПОЛНЕНИЕ ЦИКЛА СТИРКИ

ПЕРВОЕ ИСПОЛЬЗОВАНИЕ

-  • Убедитесь в том, что подключение машины к электросети, водопроводу и канализации выполнено в соответствии с инструкциями по установке.
- Извлеките из барабана пенопластовую вставку и все прочие предметы.

- Для первого раза выполните цикл стирки при 90°C, без белья, но с моющим средством, чтобы очистить бак.

ЕЖЕДНЕВНОЕ ИСПОЛЬЗОВАНИЕ

ЗАГРУЗКА БЕЛЬЯ

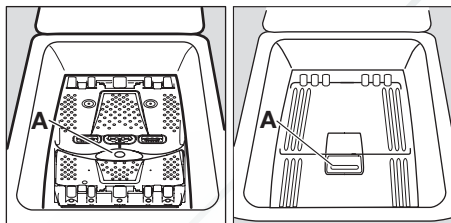



- Откройте крышку прибора.
- Откройте барабан, нажав запирающую кнопку А⁴⁾: Автоматически откроются две створки.
- Загрузите белье, закройте барабан и крышку стиральной машины.

 **ВНИМАНИЕ!** Перед закрытием крышки прибора убедитесь, что барабан закрыт как следует:

- Когда обе створки закрыты,
- запирающая кнопка А высвобождается.

ДОЗИРОВКА МОЮЩИХ СРЕДСТВ



Засыпьте соответствующее количество стирального порошка в отделения стирки  и предварительной стирки , если была выбрана функция «Предварительная стирка». При необходимости засыпьте в отделение смягчитель для ткани .

ВЫБОР ПРОГРАММЫ





Поверните селектор программ на нужную программу. Зеленый индикатор кнопки "Пуск/Пауза"  включится в мигающем режиме.

Если повернуть селектор программ на другую программу во время выполнения цикла, то машина проигнорирует эту вновь выбранную программу. При этом красные индикаторы кнопок "Err" и "Пуск/Пауза"  на несколько секунд включатся в мигающем режиме.

ВЫБОР ТЕМПЕРАТУРЫ

Последовательно нажимая кнопку "Температура",  уменьшите или увеличьте температуру, если хотите, чтобы стирка производилась при температуре, отличной от предложенной машиной (см. таблицу "Программы стирки"). Символ * означает холодную стирку.





ВЫБОР СКОРОСТИ ОТЖИМА

Нажмите на кнопку "Отжим"  для изменения скорости отжима, если хотите, чтобы отжим белья был выполнен со скоростью, отличной от той, которая предложена для данной программы самим прибором. Также можно выбрать режим "Без отжима" , "Остановка с водой в баке"  или "Ночная тишина плюс" .

Максимальные скорости отжима:



4) Зависит от модели.

для режимов "Хлопок" и "Эконом" – 1300 об/мин; для шерсти – 1000 об/мин; для синтетики, рубашек, легкой глажки – 900 об/мин; для деликатных тканей и одеял – 700 об/мин.

В случае выбора функции "Остановка с водой в баке"  или "Ночная тишина плюс"  по окончании выполнения программы для завершения цикла и слива воды необходимо выбрать функцию "Отжим"  или "Слив" .

"Ночная тишина плюс": данный цикл не предусматривает отжим и заканчивается остановкой с водой в баке.

ВЫБОР ФУНКЦИЙ

После выбора программы и перед нажатием кнопки "Пуск/Пауза"  выберите дополнительные функции (см. раздел "Таблица программ"). Нажмите нужную кнопку (или кнопки), и на дисплее появятся соответствующие символы. При повторном нажатии кнопки символы погаснут. В случае выбора функции, несовместимой с выбранной программой, в мигающем режиме на дисплее появится "Err" и красный индикатор кнопки "Пуск/Пауза" .



"ПРЕДВАРИТЕЛЬНАЯ СТИРКА"

Этот прибор выполняет предварительную стирку при максимум 30°C.

ФУНКЦИЯ "ДОПОЛНИТЕЛЬНОЕ ПОЛОСКАНИЕ"



Стиральная машина в течение цикла добавит одно или несколько полосканий. Эта функция рекомендуется людям с чувствительной кожей и в местностях с мягкой водой.

Выбор функции на один раз: Нажмите кнопку дополнительного полоскания . Функция будет включена только для выбранной программы.





Постоянное использование функции: Нажмите и в течение нескольких секунд удерживайте нажатыми кнопки «Предварительная стирка»  и «Отсрочка пуска» . Данная функция будет включена постоянно, даже если прибор будет выключен и затем снова включен. Чтобы отключить функцию, повторно выполните указанные выше действия.



"ОТСРОЧКА ПУСКА"

Эта функция позволяет отложить запуск программы стирки на 30, 60, 90 минут или на время от 2 до 20 часов. Установленное время появится на дисплее на несколько секунд.

Можно в любое время до нажатия кнопки «Пуск/Пауза»  изменить или отменить время задержки пуска, нажав на кнопку задержки пуска  еще раз ( означает немедленный пуск).

Если вы уже нажали кнопку "Пуск/Пауза" , но хотите изменить или отменить время завершения цикла, выполните следующие действия:

- Чтобы отменить отсрочку пуска и запустить цикл немедленно, нажмите кнопку "Пуск/Пауза"  и "Отсрочка пуска" . Нажмите кнопку "Пуск/Пауза"  для запуска программы.
- Для изменения периода отсрочки необходимо нажать кнопку "Остановка"  и перепрограммировать цикл.

В течение отсрочки времени начала цикла крышка будет заблокирована. При необходимости открыть крышку, переведите машину в режим паузы, нажав кнопку "Пуск/Пауза" . После того, как вы опять закроете крышку, нажмите кнопку "Пуск/Пауза" .

МЕНЕДЖЕР ВРЕМЕНИ

Можно увеличить или уменьшить продолжительность цикла с помощью кнопок "Time Manager" . Также отображается степень загрязненности белья.

Степень загрязненности	Символ	Тип ткани
Высокая		Для стирки сильно загрязненных вещей
Обычная		Для стирки вещей с обычной степенью загрязненности
Ежедневная стирка		Для стирки вещей, ношенных 1 день
Легкая		Для стирки слабозагрязненных вещей



Степень загрязненности	Символ	Тип ткани
Быстрая стирка ¹⁾		Для стирки слегка загрязненных вещей
Очень быстрая стирка ¹⁾		Для стирки слабозагрязненных и малошошенных вещей
Свежесть ¹⁾	 ²⁾	Чтобы просто освежить предметы одежды
Супер свежесть ¹⁾	 ²⁾	Чтобы просто освежить очень небольшое число предметов одежды

1) Для стирки при половинной загрузке машины.

2) Символ мигает и гаснет: этот цикл стирки предназначен только для освежения.

Возможность применения этих режимов для различных уровней загрязненности зависит от типа выбранной программы.

ПУСК ПРОГРАММЫ

Нажмите кнопку "Пуск/Пауза"  , чтобы запустить цикл. Включится соответствующий зеленый индикатор, а на дисплее появится символ  (дверца заблокирована).

В ходе выполнения цикла селектор программ остается неподвижным; это нормально. На дисплее отображаются текущий цикл и время до его завершения. Если была установлена отсрочка пуска, на дисплее показывается оставшееся до старта время.



 В ходе набора прибором воды на короткое время может включиться сливной насос.

ПРОГРЕВ



В течение выполнения цикла, когда машина достигает заданной температуры, на дисплее появляется символ .

ПРЕРЫВАНИЕ ПРОГРАММЫ

Добавление белья в течение первых 10 минут.

Нажмите кнопку "Пуск/Пауза"  : соответствующий индикатор замигает зеленым, а машина перейдет в режим паузы. После того как машина остановится, крышку можно будет открыть только спустя примерно 2 минуты. Символ  исчезнет. Нажмите кнопку "Пуск/Пауза"  еще раз, чтобы продолжить выполнение программы.



Изменение выполняемой программы

Для внесения изменений в выполняемую программу прежде всего необходимо перевести машину в режим паузы, нажав кнопку "Пуск/Пауза"  . Если внесение требуемых изменений невозможно, на дисплее замигает "Err", и на несколько секунд включится красный индикатор кнопки "Пуск/Пауза"  в мигающем режиме. Если вы по-прежнему намерены изменить программу, следует отменить текущую программу (см. ниже).

Отмена программы

При необходимости отменить программу, поверните селектор программ в положение "Останов". .

ЗАВЕРШЕНИЕ ПРОГРАММЫ

Стиральная машина автоматически остановится, кнопка "Пуск/Стоп"  погаснет, а на дисплее отобразится "0" в мигающем режиме. После остановки машины крышку можно будет открыть только спустя примерно 2 минуты. Символ  исчезнет. Поверните селектор программ в положение "Останов"  . Извлеките белье. Извлеките вилку из розетки и закройте водопроводный вентиль.

Режим ожидания : Спустя несколько минут после окончания программы включается режим экономии энергии. Снижается яркость дисплея. При нажатии любой кнопки прибор выходит из режима экономии энергии.

ТАБЛИЦА ПРОГРАММ





Режим отпаривания: пар может уменьшить образование складок и запаха в зависимости от типа ткани. Максимальное количество белья: 1 кг сухого белья. По окончании цикла отпаривания белье остается влажным на ощупь: оставьте его на открытом воздухе на 10 минут, чтобы испарились остатки влаги.

! Белье следует как можно быстрее достать из барабана.

После цикла обработки паром белье в любом случае можно гладить, хотя для этого потребуются минимальные усилия.

! В цикле обработки паром не используйте моющее средство.

Программа / Тип ткани	Загрузка	Применимые функции
 Хлопок (стирка в холодной воде – 90°C): Изделия из белой или цветной ткани, например, рабочая одежда средней степени загрязненности, постельное белье, скатерти, нижнее белье, полотенца.	6 кг	"Остановка с водой в баке", "Ночная тишина плюс", "Предварительная стирка", "Дополнительное полоскание", "Менеджер времени", "Отсрочка пуска"
 Синтетика (стирка в холодной воде – 60°C): Изделия из синтетических тканей, нижнее белье, цветное белье, изделия из окрашенных тканей, не требующие глажки рубашки и блузки.	2,5 кг	"Остановка с водой в баке", "Ночная тишина плюс", "Предварительная стирка", "Дополнительное полоскание", "Менеджер времени", "Отсрочка пуска"
 Деликатные ткани (стирка в холодной воде – 40°C): Любые вещи из деликатных тканей, например, занавесок.	2,5 кг	"Остановка с водой в баке", "Ночная тишина плюс", "Предварительная стирка", "Дополнительное полоскание", "Менеджер времени", "Отсрочка пуска"
 Шерсть (стирка в холодной воде – 40°C): Шерстяные вещи, которые можно стирать в стиральной машине и на которых есть ярлыки "pure new wool, machine washable, does not shrink" ("чистая натуральная шерсть, машинная стирка, не садится").	1 кг	"Остановка с водой в баке", "Ночная тишина плюс", "Отсрочка пуска"
 Полоскание: эту программу можно использовать для полоскания вещей, выстиранных вручную.	6 кг	"Остановка с водой в баке", "Ночная тишина плюс", "Дополнительное полоскание", "Отсрочка пуска".
 Слив: цикл слива воды после функции "Остановка с водой в баке" (или "Ночная тишина плюс").	6 кг	
 Отжим: выполнение цикла отжима со скоростью от 400 до 1300 об/мин после функций "Остановка с водой в баке" (или "Ночной режим плюс").	6 кг	Отсрочка пуска
 Режим "Эконом"¹⁾ (40°C–90°C): белое или цветное белье, например, рабочая одежда средней степени загрязненности, постельное белье, скатерти, нижнее белье, полотенца.	6 кг	"Остановка с водой в баке", "Ночная тишина плюс", "Предварительная стирка", "Дополнительное полоскание", "Отсрочка пуска".
 Одеяло (30°C–40°C): Для стирки пуховых или стеганых изделий.	2,5 кг	Отсрочка пуска

Программа / Тип ткани	Загрузка	Применимые функции
 Рубашки (30°): Для стирки пяти слабозагрязненных рубашек.	2,5 кг	Отсрочка пуска
 Легкая глажка (стирка в холодной воде – 60°C): Стирка изделий из хлопка и синтетики. Уменьшает образование складок, тем самым облегчая глажку.	1 кг	"Остановка с водой в баке", "Предварительная стирка", "Дополнительное полоскание", "Отсрочка пуска".
 Отпаривание хлопка: Уменьшает образование складок на рубашках из хлопка (100% х/б) или льна от 1-4 шт. до 1 кг, на 1 паре джинсов. ²⁾	1 кг	
 Отпаривание синтетики: уменьшает образование складок на белье от 1-5 синтетических рубашек, 1 кг смешанных волокон с различным процентным составом и 100% одежды из синтетики до 1 кг ²⁾ .	1 кг	
 Освежение отпариванием: удаляет запахи у хлопчатобумажной и синтетической одежды ²⁾ . Запах животных удалить невозможно.	1 кг	

1) Стандартные программы для оценки класса энергопотребления. В соответствии с директивой 1061/2010 программы «Хлопок ЭКОНОМ 60°C» и «Хлопок ЭКОНОМ 40°C» являются эквивалентными стандартным программам «Хлопок 60°C» и «Хлопок 40°C». Это наиболее энергоэффективные программы для стирки этого типа белья нормальной степени загрязненности из хлопка в части экономии как электроэнергии, так и потребления воды.

2) Цикл обработки паром не может быть выбран для следующих типов белья:

- одежда, на этикетке которой не указано  - пригодность для машинной сушки
- вся одежда с большим количеством деталей из пластика, металла, дерева или аналогичных материалов.

ПОКАЗАТЕЛИ ПОТРЕБЛЕНИЯ

 Приведенные в таблице данные являются ориентировочными. Они могут меняться в зависимости от количества и типа белья, температуры воды и окружающей температуры.

Программы	Загрузка (кг)	Потребление электроэнергии (кВт·ч)	Потребление воды (литры)	Приблизительная продолжительность программы (в минутах)	Остаточная влажность (%) ¹⁾
Хлопок 60°C	6	1.20	55	150	52
Хлопок 40°C	6	0.85	55	140	52
Синтетика 40°C	2.5	0.55	44	80	37
Деликатные ткани, 40°C	2.5	0.50	48	70	37
Шерсть/ручная стирка 30°C	1	0.35	50	61	32
Стандартные программы для стирки хлопка					

Программы	За- грузка (кг)	Потребление электроэнер- гии (кВт·ч)	Потребление воды (литры)	Приблизи- тельная про- должитель- ность про- граммы (в минутах)	Остаточная влажность (%) ¹⁾
Стандартная хлопок 60°C	6	1.02	52	240	52
Стандартная хлопок 60°C	3	0.80	40	165	52
Стандартная хлопок 40°C	3	0.66	40	140	52

1) По окончании фазы отжима.

В отключенном состоянии (Вт)	При оставлении во включенном состоя- нии (Вт)
0.10	1.60

ЧИСТКА И УХОД

Перед чисткой извлеките вилку из розетки.

УДАЛЕНИЕ НАКИПИ

Для удаления накипи используйте соответствующее некорродирующее средство, предназначенное для стиральных машин. Прочтите рекомендации изготовителя в отношении дозировки и частоты использования.

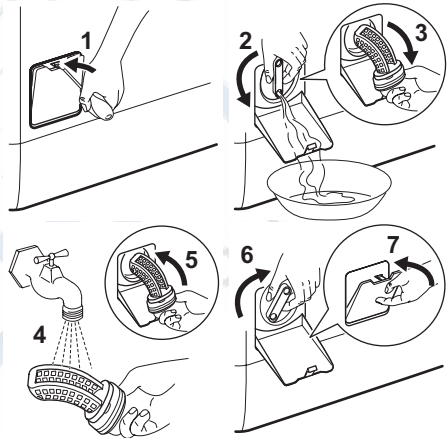

ВНЕШНИЕ ПОВЕРХНОСТИ

Внешние поверхности машины мойте теплой водой с моющим средством. Не допускается использование этилового спирта, растворителей или подобных материалов.

ДОЗАТОР МОЮЩИХ СРЕДСТВ

Для очистки действуйте следующим образом:

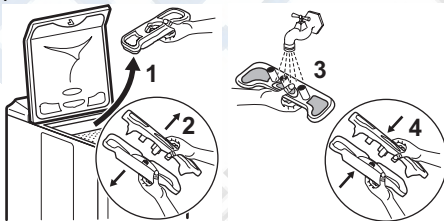

ФИЛЬТРЫ НАЛИВНОГО ШЛАНГА

Для очистки действуйте следующим образом:

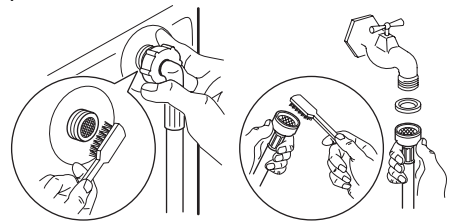

СЛИВНОЙ ФИЛЬТР

Регулярно чистите фильтр, расположенный у основания машины:

ПРОБЛЕМЫ ПРИ РАБОТЕ

Перед отгрузкой с завода стиральная машина проходит многочисленные испытания. Тем не менее, если обнаружилась неисправность, просмотрите этот раздел перед тем, как обращаться в сервисный центр.

Проблемы	Причины
Машина не запускается или не наполняется водой:	<ul style="list-style-type: none"> машина не включена в электросеть, не работает электропроводка, сбой электросети, крышка и створки барабана закрыты неплотно, неверно выбрана команда пуска программы, была отключена вода, был закрыт вентиль подачи воды, загрязнены фильтры наливного шланга, На наливном шланге отображается красная метка¹⁾.
Машина заполняется водой, но вода сразу сливается:	<ul style="list-style-type: none"> U-образная часть слива расположена слишком низко (см. раздел "Установка").
Машина не полощет или не сливает воду:	<ul style="list-style-type: none"> сливной шланг забит или перегнут, забит сливной фильтр, сработал детектор дисбаланса: белье неравномерно распределено в барабане, были выбраны программа "Слив", функции "Ночная тихая плюс" или "Дополнительное полоскание", неподходящая высота U-образной части слива.
Вода вокруг машины:	<ul style="list-style-type: none"> в результате закладки слишком большого количества моющего средства образовалось много пены и бак переполнился, моющее средство не подходит для машинной стирки, неверно присоединена U-образная часть слива, не поставлен на место фильтр слива, протекает наливной шланг.
Результаты стирки не-удовлетворительны:	<ul style="list-style-type: none"> моющее средство не подходит для машинной стирки, заложили слишком много белья, неподходящий цикл стирки, слишком мало моющего средства.
Машина вибрирует или шумит:	<ul style="list-style-type: none"> из машины не удалили всю упаковку (см. раздел "Установка"), машина не выровнена по горизонтали и не сбалансирована, машина стоит слишком близко к стене или мебели, белье неравномерно распределено в барабане, слишком мало белья в барабане.
Цикл стирки продолжается слишком долго:	<ul style="list-style-type: none"> загрязнены фильтры наливного шланга, отключена вода или электроэнергия, сработал детектор перегрева двигателя машины, температура наливного шланга ниже чем обычно, сработала система безопасности обнаружения пены (слишком много моющего средства), и машина пытается слить пену, сработал детектор дисбаланса: машина добавила дополнительную стадию для равномерного распределения белья в барабане.
Машина остановилась во время выполнения цикла стирки:	<ul style="list-style-type: none"> неисправна система подачи воды или электросеть, был выбрана функция задержки полоскания, открыты створки барабана.
Крышка в конце цикла не открывается:	<ul style="list-style-type: none"> слишком высокая температура внутри барабана, крышка разблокируется через 1-2 минуты после завершения цикла.

Проблемы	Причины
На дисплее появляется код ошибки E40 ²⁾ а кнопка "Пуск/Пауза" - мигать красным. ³⁾ :	<ul style="list-style-type: none"> крышка не закрыта как следует.
На дисплее появляется код ошибки E20, ²⁾ а кнопка "Пуск/Пауза" мигает красным. ³⁾ :	<ul style="list-style-type: none"> забит сливной фильтр, сливной шланг забит или перегнут, слишком высоко закреплен сливной шланг (см. раздел "Установка"), сливной насос заблокирован, заблокированы напорные трубы.
На дисплее появляется код ошибки E10, ²⁾ а кнопка "Пуск/Пауза" мигает красным. ³⁾ :	<ul style="list-style-type: none"> закрыт вентиль подачи воды, была отключена вода. На наливном шланге отображается красная метка¹⁾.
На дисплее появляется код ошибки EF0, ²⁾ а кнопка "Пуск/Пауза" мигает красным ³⁾ :	<ul style="list-style-type: none"> забит сливной фильтр, сработала система защиты от затопления. Действуйте следующим образом: <ul style="list-style-type: none"> закройте кран подачи воды, удалите все из машины за 2 минуты перед отключением от сети, обратитесь в сервисный центр.
При наполнении дозатора смягчитель попадает прямо в барабан.	<ul style="list-style-type: none"> Чрезмерное количество смягчителя – выше отметки «МАКС».

1) В ряде моделей.

2) В некоторых моделях может раздаваться звуковой сигнал

3) После решения проблемы нажмите кнопку "Пуск/Пауза", чтобы возобновить выполнение прерванной программы.

МОЮЩИЕ СРЕДСТВА И ДОБАВКИ

Пользуйтесь только предназначенными для стиральных машин моющими средствами и добавками. Мы не рекомендуем смешивать различные типы моющих средств. Это может ухудшить результаты стирки. По использованию стиральных порошков ограничений нет. При выборе предварительной стирки

жидкие моющие средства использоваться не должны. В циклах без предварительной стирки они должны заливаться при помощи дозирующего шарика. Таблетированные или иные моющие средства должны закладываться в дозатор моющих средств.

ТЕХНИЧЕСКИЕ ХАРАКТЕРИСТИКИ

ГАБАРИТЫ	Высота Ширина Глубина	850 мм 400 мм 600 мм
НАПРЯЖЕНИЕ/ЧАСТОТА СЕТИ ПОТРЕБЛЕНИЕ ЭЛЕКТРОЭНЕРГИИ		230 В/50 Гц 2300 Вт
ДАВЛЕНИЕ ВОДЫ	Минимум Максимум	0,05 МПа (0,5 бар) 0,8 МПа (8 бар)
Подключение к водопроводу		Тип 20/27

УСТАНОВКА

Перед первым использованием машины удалите всю защитную транспортировочную упаковку. Храните ее для возможной транспортировки в будущем: транспортировка машины без защитной транспортировочной упаковки может привести к повреждению внутренних компонентов и вызвать возникновение утечек и неисправностей. Машина также может быть повреждена в результате физического контакта.

РАСПАКОВКА

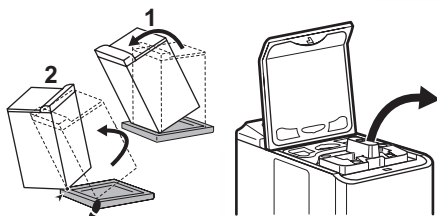

СНЯТИЕ ТРАНСПОРТИРОВОЧНОЙ ЗАЩИТЫ

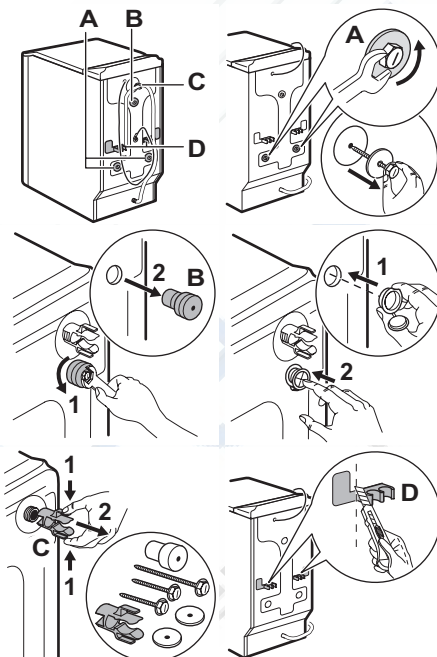

Для того чтобы установить стиральную машину вровень с окружающей мебелью, действуйте, как показано на рис. D.

ПОДАЧА ВОДЫ

Закрепите шланг подачи воды, поставляемый в комплекте с прибором, на задней панели стиральной машины, выполнив описанные ниже действия. Не используйте повторно старый шланг. Удлинять наливной шланг нельзя. Если он слишком короткий, проконсультируйтесь с сервисным центром.

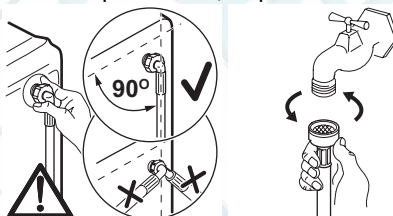

Откройте водопроводный вентиль. Проверьте на отсутствие утечки.

СЛИВ

Присоедините U-образное колено к сливному шлангу. Точка подсоединения к сливному стояку (или место слива в раковину) должна располагаться на высоте 70-100 см. Обеспечьте надежное крепление. Для предотвращения возникновения сифонного эффекта конец сливного шланга должен находиться в воздухе (а не в воде). Сливной шланг никогда не должен быть натянутым. Если он слишком короткий, обратитесь за консультацией в местный авторизованный сервисный центр.

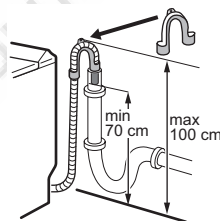

ЭЛЕКТРИЧЕСКОЕ ПОДКЛЮЧЕНИЕ

Стиральная машина должна подключаться только к однофазной сети напряжением 230 В. Проверьте номинал предохранителей 10 А для 230 В. Прибор не должен подключаться через уд-

линитель, имеющий одну или несколько розеток. Проверьте, что вилка заземлена и оборудована в соответствии с действующими положениями

РАЗМЕЩЕНИЕ

Установите прибор на плоскую и твердую поверхность в вентилируемом месте. Проследите за тем, чтобы прибор не касался стены или мебели. Точное выравнивание прибора по горизонтали позволяет предотвратить вибрации,

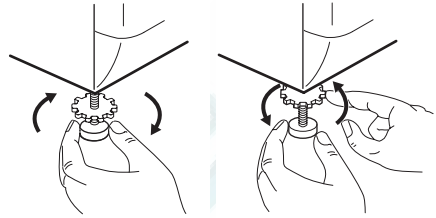

шум и смещение прибора во время работы.



ОХРАНА ОКРУЖАЮЩЕЙ СРЕДЫ

Символ  на изделии или на его упаковке указывает, что оно не подлежит утилизации в качестве бытовых отходов. Вместо этого его следует сдать в соответствующий пункт приемки электронного и электрооборудования для последующей утилизации. Соблюдая правила утилизации изделия, Вы можете предотвратить причинение окружающей среде и здоровью людей потенциального ущерба, который возможен в противном случае, вследствие неподобающего обращения с подобными отходами. За более подробной информацией об утилизации этого изделия просьба обращаться к местным властям, в службу по вывозу и утилизации отходов или в магазин, в котором Вы приобрели изделие.

УТИЛИЗАЦИЯ ИЗДЕЛИЯ

 Все материалы, на которых имеется символ , являются перерабатываемыми. Доставьте их в место

сбора отходов (можно узнать в местном самоуправлении) для последующей переработки. При утилизации Вашей машины снимите с нее все детали, могущие быть опасными для окружающих: срежьте электрический кабель как можно ближе к машине.

ИНФОРМАЦИЯ ПО ОХРАНЕ ОКРУЖАЮЩЕЙ СРЕДЫ

-  С целью экономии воды и электроэнергии и, тем самым, защиты окружающей среды, мы рекомендуем:
- стремиться использовать машину на полную загрузку.
 - программы предварительной стирки и замачивания применяйте только для сильнозагрязненных вещей.
 - используйте количество моющих средств с учетом жесткости воды, объема и степени загрязненности белья.

РОССИЯ - СЕРВИСНАЯ СЛУЖБА

Сервисное обслуживание и запасные части

В случае необходимости ремонта прибора, или если Вы хотите приобрести запасные части, обращайтесь в наш ближайший авторизованный сервисный центр (список сервисных центров при-

лагается). Если у вас возникли вопросы по использованию прибора или Вы хотите узнать о других приборах концерна ELECTROLUX, звоните на нашу информационную линию по телефону 8-800-200-3589.

 **Европейская Гарантия:** Данное устройство поддерживается гарантией

Electrolux в каждой из стран, перечисленных на обороте этого руководства, в

течение срока, указанного в гарантии на устройство или в ином определенном законом порядке. В случае вашего перемещения из одной из этих стран в любую другую из нижеперечисленных стран, гарантия на устройство переместится вместе с вами при условии соблюдения следующих требований:

- Гарантия на устройство начинает действовать с даты, когда вы впервые приобрели это устройство, подтверждением которой будет служить предъявление действительного удостоверяющего покупку документа, выданного продавцом устройства.
- Гарантия на устройство действует в течение того же срока и в пределах того же объема работ и конструктивных частей, какие действуют в новой стране вашего проживания применительно к данной конкретной модели или серии устройств.

- Гарантия на устройство является персональной для первоначального покупателя этого устройства и не может быть передана другому пользователю.
- Устройство установлено и используется в соответствии с инструкциями, изданными Electrolux, только в пределах домашнего хозяйства, т.е. не используется в коммерческих целях.
- Устройство установлено в соответствии со всеми применимыми нормативными документами, действующими в новой стране вашего проживания.

Положения настоящей Европейской Гарантии не нарушают никаких предоставленных вам по закону прав.



ME10

Дата производства данного изделия указана в серийном номере (serial number), где первая цифра номера соответствует последней цифре года производства, вторая и третья цифры номера – порядковому номеру недели. Например, серийный номер 11012345 означает, что изделие произведено на десятой неделе 2011 года.



www.electrolux.com/shop



РемБЫТтех
Ремонт и установка бытовой техники